

LIFE



AIRTIGHT

Σακουλοποιός τροφίμων με αναρρόφηση αέρα,
και θέση αποθήκευσης ρολού σακούλας, 110W

Vacuum sealer with built-in roll storage, 110W

ΕΛ ΟΔΗΓΙΕΣ ΧΡΗΣΗΣ
EN USER MANUAL



ΠΑΡΑΚΑΛΩ ΔΙΑΒΑΣΤΕ ΚΑΙ ΦΥΛΑΞΤΕ ΑΥΤΕΣ ΤΙΣ ΣΗΜΑΝΤΙΚΕΣ ΟΔΗΓΙΕΣ ΑΣΦΑΛΕΙΑΣ.

Διαβάστε προσεκτικά τις οδηγίες χρήσης πριν θέσετε τη συσκευή σε λειτουργία και φυλάξτε τις οδηγίες, την απόδειξη και εάν είναι δυνατόν το κουτί με την εσωτερική συσκευασία. Εάν δώσετε τη συσκευή σε τρίτο, παρακαλώ μεταβιβάστε και τις οδηγίες χρήσης.

ΣΥΜΒΟΛΑ ΕΓΧΕΙΡΙΔΙΟΥ ΟΔΗΓΙΩΝ

Σημαντικές πληροφορίες για την ασφάλειά σας είναι με ειδική σήμανση. Είναι απαραίτητο να συμμορφώνεστε με αυτές τις οδηγίες προκειμένου να αποφευχθούν ατυχήματα και τυχόν ζημιές στη συσκευή.

⚠ **ΠΡΟΕΙΔΟΠΟΙΗΣΗ:** Το σύμβολο αυτό σας προειδοποιεί για τους κινδύνους σχετικά με την υγεία σας και υποδεικνύει πιθανούς κινδύνους τραυματισμού.

⚠ **ΠΡΟΣΟΧΗ:** Αυτό αναφέρεται σε πιθανούς κινδύνους για τη συσκευή ή άλλα αντικείμενα.

ℹ **ΣΗΜΕΙΩΣΗ:** Αυτό τονίζει συμβουλές και πληροφορίες.

ΟΔΗΓΙΕΣ ΑΣΦΑΛΕΙΑΣ

1. Αυτή η συσκευή μπορεί να χρησιμοποιηθεί από παιδιά και από άτομα με μειωμένες σωματικές, αισθητηριακές ή διανοητικές ικανότητες ή έλλειψη εμπειρίας και γνώσης, μόνο εφόσον βρίσκονται υπό επίβλεψη ή τους έχουν δοθεί οδηγίες για την χρήση της συσκευής και κατανοούν πλήρως τους κινδύνους που υπάρχουν.
2. Τα παιδιά πρέπει να επιβλέπονται για να μην παίζουν με τη συσκευή.
3. Ο καθαρισμός και η συντήρηση της συσκευής από τον χρήστη δεν πρέπει να γίνονται από παιδιά εκτός εάν βρίσκονται υπό επίβλεψη.
4. Μη χρησιμοποιείτε τη συσκευή για κανένα άλλο σκοπό εκτός από αυτόν που περιγράφεται στο παρόν εγχειρίδιο χρήσης.
5. Η συσκευή έχει σχεδιαστεί αποκλειστικά για οικιακή χρήση και για τον προβλεπόμενο σκοπό.
6. Βεβαιωθείτε ότι η τάση του δικτύου σας είναι η ίδια με την τάση που αναγράφεται στην ετικέτα χαρακτηριστικών της συσκευής.
7. Η συσκευή πρέπει να ελέγχεται τακτικά για βλάβες. Μη χρησιμοποιείτε τη συσκευή εάν έχει υποστεί κάποια βλάβη.
8. ⚠ **ΠΡΟΕΙΔΟΠΟΙΗΣΗ:** Μη χρησιμοποιείτε τη συσκευή αν το καλώδιο έχει φθαρεί ή αν η συσκευή πέσει ή έχει υποστεί οποιαδήποτε ζημιά. Για να αποφύγετε κίνδυνο ηλεκτροπληξίας, μην επιχειρήσετε να επιδιορθώσετε τη συσκευή μόνοι σας. Επικοινωνήστε με έναν εξειδικευμένο τεχνικό ή service για επισκευή. Χρησιμοποιείτε μόνο γνήσια ανταλλακτικά.
9. Χρησιμοποιείτε μόνο τα εξαρτήματα που παρέχονται ή συνιστώνται από τον

κατασκευαστή. Η χρήση εξαρτημάτων που δεν συνιστώνται από τον κατασκευαστή της συσκευής μπορεί να προκαλέσει τραυματισμούς και ζημιά στη συσκευή.

10. Μη χρησιμοποιείτε καλώδιο προέκτασης ή πολύπριζα για να συνδέσετε τη συσκευή.

11. Βεβαιωθείτε ότι η συσκευή είναι τοποθετημένη πάνω σε σταθερή, επίπεδη επιφάνεια.

12. **⚠ ΠΡΟΣΟΧΗ:** Ορισμένα μέρη αυτής της συσκευής μπορεί να ζεσταθούν πολύ κατά τη διάρκεια λειτουργίας και να προκαλέσουν εγκαύματα. Ιδιαίτερη προσοχή πρέπει να δοθεί όπου υπάρχουν παιδιά και ευάλωτα άτομα. **Κίνδυνος τραυματισμού και εγκαυμάτων!**

13. Μη χρησιμοποιείτε ποτέ τη συσκευή κοντά σε ζεστές επιφάνειες.

14. **⚠ ΠΡΟΣΟΧΗ:** Για να αποφύγετε την υπερθέρμανση της συσκευής, αφήστε τη να κρυώσει για τουλάχιστον 1 λεπτό μεταξύ συνεχών χρήσεων.

15. Κρατήστε τη συσκευή και το καλώδιο μακριά από πηγές θερμότητας, άμεσο ηλιακό φως, υγρασία (ποτέ μην τη βυθίζετε σε οποιοδήποτε υγρό) και αιχμηρές άκρες.

16. Μην τοποθετείτε τη συσκευή κοντά σε μέρη που μπορεί να πέσει νερό επάνω της.

17. **⚠ ΠΡΟΣΟΧΗ:** Αποφύγετε την εισχώρηση νερού ή άλλου υγρού στη συσκευή, προκειμένου να αποφύγετε τον κίνδυνο ηλεκτροπληξίας.

18. **⚠ ΠΡΟΣΟΧΗ:** Για να αποφύγετε τον κίνδυνο ηλεκτροπληξίας, μη βυθίζετε το καλώδιο, το φισ ή τη συσκευή σε νερό ή οποιοδήποτε άλλο υγρό.

19. Μην αγγίζετε τη συσκευή με βρεγμένα ή νωπά χέρια.

20. **⚠ ΠΡΟΕΙΔΟΠΟΙΗΣΗ: ΜΗ** χρησιμοποιείτε τη συσκευή για αποθήκευση νερού ή οποιοδήποτε άλλου υγρού σε σακούλα. **Κίνδυνος ηλεκτροπληξίας και τραυματισμού!**

21. Αποσυνδέετε πάντα τη συσκευή από την τροφοδοσία όταν ολοκληρώσετε τη χρήση. Κρατάτε πάντα το φισ, και ποτέ μην τραβάτε το καλώδιο.

22. Απενεργοποιείτε και αποσυνδέετε πάντα τη συσκευή από την τροφοδοσία κατά την προσθήκη / αφαίρεση των εξαρτημάτων και όταν δεν τη χρησιμοποιείτε (αφαιρέστε κρατώντας το φισ και όχι τραβώντας το καλώδιο).

23. Κρατήστε τη συσκευή και το καλώδιο της μακριά από παιδιά και κατοικίδια.

24. Πριν τον καθαρισμό ή την αποθήκευση, αποσυνδέετε πάντα τη συσκευή από την τροφοδοσία και αφήστε τη να κρυώσει. Κρατάτε πάντα το φισ, και ποτέ μην τραβάτε το καλώδιο.

25. Καθαρίστε τη συσκευή μόνο όπως αναφέρει η ενότητα “ΚΑΘΑΡΙΣΜΟΣ”.

ΕΠΙΣΚΟΠΗΣΗ ΣΥΣΚΕΥΗΣ

1. Ακροφύσιο αφαίρεσης του αέρα
2. Θάλαμος αφαίρεσης του αέρα
3. Ταινία σφράγισης της σακούλας
4. Πλήκτρο αφαίρεσης του αέρα ειδικών δοχείων με σωληνάκι
5. Θέση αποθήκευσης ρολού σακούλας
6. Ενσωματωμένος κόφτης σακούλας
7. Διαφανές παράθυρο
8. Πλήκτρα απελευθέρωσης καπακιού

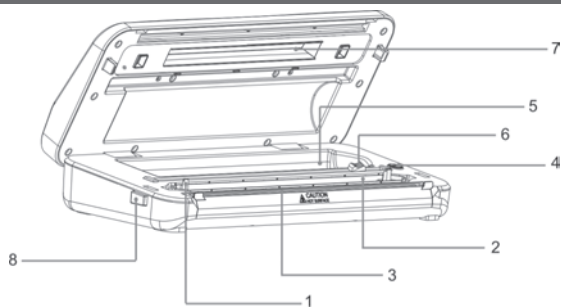

ΠΙΝΑΚΑΣ ΕΛΕΓΧΟΥ

1. Πλήκτρο στεγανοποίησης ξηρών τροφίμων
2. Πλήκτρο στεγανοποίησης τροφίμων με μικρή υγρασία
3. Πλήκτρο απλής σφράγισης της σακούλας
4. Πλήκτρο χειροκίνητα ρυθμιζόμενης αφαίρεσης αέρα
5. Πλήκτρο διακοπής λειτουργίας
6. Ένδειξη υπολειπόμενου χρόνου της διαδικασίας στεγανοποίησης (αντίστροφη μέτρηση)
7. Ενδεικτικές λυχνίες

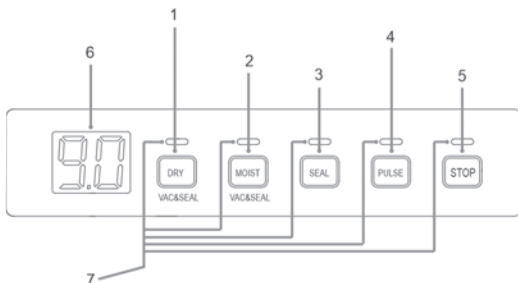

ΛΕΙΤΟΥΡΓΙΑ ΤΗΣ ΣΥΣΚΕΥΗΣ

1. Διαβάστε προσεκτικά όλες τις οδηγίες και φυλάξτε τις για μελλοντική αναφορά.
2. Αφαιρέστε όλα τα υλικά συσκευασίας και κρατήστε τα μακριά από παιδιά.
3. Αφαιρέστε τυχόν αυτοκόλλητα ή ετικέτες από τη συσκευή.
4. Αφού αποσυσκευάσετε τη συσκευή, ελέγξτε για πιθανές βλάβες. Σε περίπτωση βλάβης ή ορατού προβλήματος, μη χρησιμοποιήσετε τη συσκευή και απευθυνθείτε στο κατάστημα που το αγοράσατε.
5. Καθαρίστε τη συσκευή όπως αναφέρει η παράγραφος "ΚΑΘΑΡΙΣΜΟΣ".

ΔΗΜΙΟΥΡΓΙΑ ΣΑΚΟΥΛΑΣ ΑΠΟΘΗΚΕΥΣΗΣ ΜΕ ΚΟΠΗ ΡΟΛΟΥ

1. Συνδέστε το αποσπώμενο καλώδιο στην εσοχή που υπάρχει στο πίσω μέρος της συσκευής, έπειτα συνδέστε το φινις της συσκευής σε γειωμένη και σωστά εγκατεστημένη πρίζα.
2. Ανοίξτε το καπάκι της συσκευής πιέζοντας ταυτόχρονα τα δύο πλαϊνά πλήκτρα απελευθέρωσης και τοποθετήστε το ρολό στην θέση αποθήκευσης ρολού σακούλας.
3. Τραβήξτε προς τα έξω την άκρη του ρολού επιλέγοντας το επιθυμητό μήκος της σακούλας στο επιθυμητό μέγεθος.
4. Πιέζοντας τη σακούλα προς τα κάτω (στην ευθεία του κόφτη – κοντά στον κόφτη σακούλας), σπρώξτε τον κόφτη κατά μήκος της σακούλας (από τη μία άκρη στην άλλη) ώστε να κόψετε το ρολό στο επιθυμητό μήκος.

ΣΗΜΕΙΩΣΗ: Βεβαιωθείτε ότι κόβετε τη σακούλα σε ευθεία γραμμή.

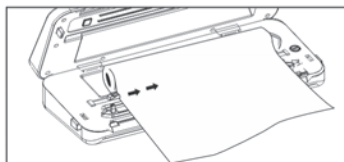

5. Τοποθετήστε το ένα άκρο της σακούλας κατά μήκος της ταινίας σφράγισης. Βεβαιωθείτε ότι το ένα άκρο της σακούλας επικαλύπτει την ταινία σφράγισης, χωρίς όμως να εκτείνεται πέρα από αυτή.
6. Κατεβάστε το καπάκι της συσκευής και πιέστε σταθερά προς τα κάτω με την παλάμη σας και στις δύο πλευρές του καπακιού έτσι ώστε να ασφαλίσει πλήρως (πρέπει να ακουστεί χαρακτηριστικός ήχος κλικ).
7. Πιέστε το πλήκτρο απλής σφράγισης “SEAL” για να σφραγίσετε τη σακούλα. Θα ανάψει η αντίστοιχη λυχνία λειτουργίας, η αντίστροφη μέτρηση θα ξεκινήσει και θα εμφανιστεί η ένδειξη του υπολειπόμενου χρόνου σφράγισης της σακούλας στον πίνακα ελέγχου.

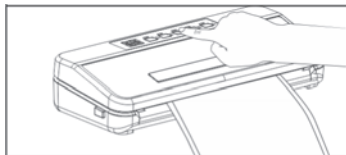

8. Όταν ολοκληρωθεί η διαδικασία σφράγισης (θα σβήσει η αντίστοιχη λυχνία λειτουργίας), πιέστε τα δύο πλήκτρα απελευθέρωσης του καπακιού που βρίσκονται δεξιά και αριστερά της συσκευής για να απασφαλίσετε το καπάκι. Αποσύρετε τη σφραγισμένη σακούλα από το εσωτερικό της συσκευής.

Ι ΣΗΜΕΙΩΣΗ: Σε περίπτωση που θέλετε μόνο να σφραγίσετε τη σακούλα με το αντικείμενο στο εσωτερικό της (χωρίς αναρρόφηση του αέρα), εισάγετε το αντικείμενο στη σακούλα και επαναλάβετε τα βήματα 6 έως 8 για να σφραγίσετε πλήρως τη σακούλα και από την άλλη πλευρά της.

Δ ΠΡΟΣΟΧΗ: Η συσκευή διαθέτει λειτουργία υπερθέρμανσης. Σε περίπτωση ενεργοποίησής της, τα φώτα των πλήκτρων θα αρχίσουν να αναβοσβήνουν και οι λειτουργίες θα απενεργοποιηθούν. Για να αποφύγετε την υπερθέρμανση της συσκευής, αφήστε τη να κρυώσει για περίπου 1 λεπτό μεταξύ συνεχών χρήσεων. Όταν η συσκευή έχει κρυώσει επαρκώς και είναι έτοιμη για χρήση, οι λειτουργίες της θα μπορούν να ενεργοποιηθούν ξανά.

ΛΕΙΤΟΥΡΓΙΑ ΑΝΑΡΡΟΦΗΣΗΣ ΑΕΡΑ

1. Ακολουθήστε τα βήματα στην ενότητα “ΔΗΜΙΟΥΡΓΙΑ ΣΑΚΟΥΛΑΣ ΑΠΟΘΗΚΕΥΣΗΣ ΜΕ ΚΟΠΗ ΡΟΛΟΥ” για να δημιουργήσετε μία σακούλα στο επιθυμητό μήκος κόβοντας το ρολό ή χρησιμοποιήστε έτοιμες σακούλες κατάλληλες για σακουλοποιούς που κυκλοφορούν στην αγορά.

Δ ΠΡΟΣΟΧΗ: ΣΕ ΚΑΜΙΑ ΠΕΡΙΠΤΩΣΗ ΜΗ χρησιμοποιήσετε κοινές σακούλες, παρά μόνο ειδικές και κατάλληλες σακούλες για σακουλοποιούς. ΣΥΣΤΗΝΕΤΑΙ η χρήση του αυθεντικού ρολού LIFE (πωλείται χωριστά).

2. Τοποθετήστε τα τρόφιμα / το αντικείμενο που επιθυμείτε μέσα στη σακούλα.
3. Εισάγετε την ανοιχτή πλευρά της σακούλας στον θάλαμο αφαίρεσης του αέρα.



4. Κατεβάστε το καπάκι της συσκευής και πιέστε σταθερά προς τα κάτω με την παλάμη σας και στις δύο πλευρές του καπακιού έτσι ώστε να ασφαλίσει πλήρως (θα ακουστεί χαρακτηριστικός ήχος κλικ).
5. Πιέστε το πλήκτρο αφαίρεσης του αέρα ξηρών τροφίμων για ξηρές τροφές ή το πλήκτρο αφαίρεσης του αέρα τροφίμων μικρής υγρασίας για τροφές που περιέχουν λίγο υγρό (π.χ. μία ζουμερή μπριζόλα). Η αντίστοιχη λυχνία λειτουργίας θα ανάψει, η αντίστροφη μέτρηση θα ξεκινήσει και θα εμφανιστεί η ένδειξη του υπολειπόμενου χρόνου αφαίρεσης του αέρα και σφράγισης της σακούλας στον πίνακα ελέγχου. Η λειτουργία αυτή θα αφαιρέσει τον αέρα από τη σακούλα και έπειτα θα τη σφραγίσει, διατηρώντας την υγρασία του φαγητού.

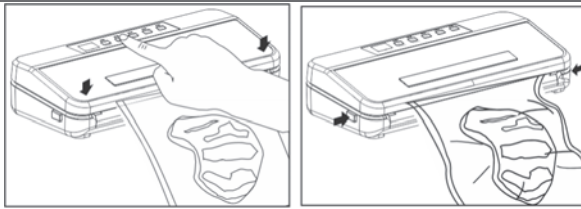

Δ ΠΡΟΣΟΧΗ: ΜΗ χρησιμοποιείτε τη λειτουργία της στεγανοποίησης τροφίμων μικρής υγρασίας για την αποθήκευση τροφίμων με μεγάλη ποσότητα υγρού. Εάν το περιεχόμενο της σακούλας περιέχει μεγάλη ποσότητα υγρού, το ακροφύσιο αναρρόφησης αέρα θα τραβήξει το υγρό στο εσωτερικό της συσκευής και αυτό θα θέσει σε κίνδυνο τη συσκευή. **ΜΗ** χρησιμοποιείτε τη λειτουργία αφαίρεσης αέρα για την αποθήκευση νερού ή οποιοδήποτε άλλου υγρού σε σακούλα. **Κίνδυνος ηλεκτροπληξίας και τραυματισμού!**

Δ ΠΡΟΣΟΧΗ: Μην υπεργεμίζετε τις σακούλες, αλλά αφήνετε επαρκή κενό χώρο στο ανοικτό άκρο ώστε να μπορείτε να τοποθετήσετε τη σακούλα με ευκολία στον θάλαμο αφαίρεσης αέρα και να υπάρχει επαρκής χώρος για σφράγιση της σακούλας.

6. Όταν ολοκληρωθεί η διαδικασία αφαίρεσης αέρα και σφράγισης της σακούλας (η αντίστοιχη ενδεικτική λυχνία λειτουργίας θα σβήσει), πιέστε τα δύο πλήκτρα απελευθέρωσης του καπακιού που βρίσκονται δεξιά και αριστερά της συσκευής για να απασφαλίσετε το καπάκι. Αποσύρετε τη σφραγισμένη σακούλα από το εσωτερικό της συσκευής.

Ι ΣΗΜΕΙΩΣΗ: Μπορείτε να διακόψετε τη διαδικασία αφαίρεσης του αέρα και σφράγισης της σακούλας πρόωρα, πιέζοντας το πλήκτρο διακοπής λειτουργίας “STOP”. Ο αέρας που δεν έχει αφαιρεθεί θα διατηρηθεί στη σακούλα. Για να σφραγίσετε τη σακούλα με το υπολειπόμενο απόθεμα αέρα, πιέστε το πλήκτρο σφράγισης της σακούλας “SEAL”. Θα ανάψει η αντίστοιχη λυχνία λειτουργίας, η αντίστροφη μέτρηση θα ξεκινήσει και θα εμφανιστεί η ένδειξη του υπολειπόμενου χρόνου σφράγισης της σακούλας στον πίνακα ελέγχου. Μόλις ολοκληρωθεί η διαδικασία σφράγισης της σακούλας, θα σβήσει η αντίστοιχη λυχνία λειτουργίας. Στη συνέχεια, πιέστε τα δύο πλήκτρα απελευθέρωσης του καπακιού που βρίσκονται δεξιά και αριστερά της συσκευής για να απασφαλίσετε το καπάκι και αποσύρετε τη σφραγισμένη σακούλα από το εσωτερικό της συσκευής.

Δ ΠΡΟΣΟΧΗ: Η συσκευή διαθέτει λειτουργία υπερθέρμανσης. Σε περίπτωση ενεργοποίησής της, τα φώτα των πλήκτρων θα αρχίσουν να αναβοσβήνουν. Για να αποφύγετε την υπερθέρμανση της συσκευής, αφήστε τη να κρυώσει για τουλάχιστον 1 λεπτό μεταξύ συνεχών χρήσεων.

ΧΕΙΡΟΚΙΝΗΤΗ ΛΕΙΤΟΥΡΓΙΑ ΑΦΑΙΡΕΣΗΣ ΤΟΥ ΑΕΡΑ

Εκτός από τη λειτουργία αυτόματης αφαίρεσης του αέρα και σφράγισης της σακούλας, μπορείτε να επιλέξετε εσείς το επιθυμητό επίπεδο αέρα που θα βρίσκεται μέσα στη σακούλα.

1. Αφού έχετε τοποθετήσει τη σακούλα με τα τρόφιμα / το αντικείμενο στον θάλαμο αφαίρεσης του αέρα, πιέστε παρατεταμένα το πλήκτρο χειροκίνητης αφαίρεσης του αέρα “PULSE” (θα ανάψει η αντίστοιχη λυχνία λειτουργίας) έως ότου ο αέρας που βρίσκεται μέσα στη σακούλα να είναι ο επιθυμητός.

2. Αφού αφαιρέσετε τον επιθυμητό αέρα από τη σακούλα, πιέστε το πλήκτρο σφράγισης “SEAL” για να σφραγίσετε πλήρως τη σακούλα. Θα ανάψει η αντίστοιχη λυχνία λειτουργίας, η αντίστροφη μέτρηση θα ξεκινήσει και θα εμφανιστεί η ένδειξη του υπολειπόμενου χρόνου σφράγισης της σακούλας στον πίνακα ελέγχου. Μόλις ολοκληρωθεί η διαδικασία σφράγισης της σακούλας, θα σβήσει η αντίστοιχη λυχνία λειτουργίας.

3. Πιέστε τα δύο πλήκτρα απελευθέρωσης του καπακιού που βρίσκονται δεξιά και αριστερά της συσκευής για να απασφαλίσετε το καπάκι. Αποσύρετε τη σφραγισμένη σακούλα από το εσωτερικό της συσκευής.

Δ ΠΡΟΣΟΧΗ: Η συσκευή διαθέτει λειτουργία υπερθέρμανσης. Σε περίπτωση ενεργοποίησής της, τα φώτα των πλήκτρων θα αρχίσουν να αναβοσβήνουν. Για να αποφύγετε την υπερθέρμανση της συσκευής, αφήστε τη να κρυώσει για περίπου 1 λεπτό μεταξύ συνεχών χρήσεων.

ΑΦΑΙΡΕΣΗ ΤΟΥ ΑΕΡΑ ΑΠΟ ΕΙΔΙΚΑ ΔΟΧΕΙΑ ΑΠΟΘΗΚΕΥΣΗΣ ΤΡΟΦΙΜΩΝ ΜΕ ΤΟ ΕΙΔΙΚΟ ΑΠΟΣΠΩΜΕΝΟ ΣΩΛΗΝΑΚΙ

1. Ανοίξετε το καπάκι της συσκευής.

2. Εφαρμόστε τη μία άκρη (με τη μικρή υποδοχή) του ειδικού σωλήνα επάνω στο ακροφύσιο αφαίρεσης αέρα (το ακροφύσιο βρίσκεται στην αριστερή πλευρά του θαλάμου αφαίρεσης του αέρα) και την άλλη άκρη του σωλήνα στην αντίστοιχη υποδοχή που υπάρχει στο ειδικό δοχείο αποθήκευσης τροφίμων.

3. Πιέστε το πλήκτρο αφαίρεσης του αέρα "VAC" που βρίσκεται στο εσωτερικό της συσκευής (δεξιά από τον κόφτη σακούλας). Η λειτουργία αφαίρεσης του αέρα θα ξεκινήσει και θα σταματήσει αυτόματα όταν η πίεση του αέρα γίνει αρνητική.

Ι ΣΗΜΕΙΩΣΗ: το ειδικό σωληνάκι περιλαμβάνεται στην συσκευασία. Τα ειδικά δοχεία αποθήκευσης τροφίμων δεν περιλαμβάνονται. Πριν τα προμηθευτείτε, σιγουρευτείτε ότι είναι συμβατά με την συγκεκριμένη συσκευή.

ΕΝΔΕΙΚΤΙΚΕΣ ΟΔΗΓΙΕΣ ΑΠΟΘΗΚΕΥΣΗΣ ΤΡΟΦΙΜΩΝ

Τρόφιμα στο ψυγείο	Κανονική διάρκεια διατήρησης	Διάρκεια διατήρησης με τη χρήση σακούλας (αφαιρώντας τον αέρα)
Κρεατικά είδη	2-3 ημέρες	8-9 ημέρες
Ψάρια και θαλασσινά	1-3 ημέρες	4-5 ημέρες
Μαγειρεμένα κρεατικά	4-6 ημέρες	10-14 ημέρες
Μαγειρεμένα λαχανικά	3-5 ημέρες	7-10 ημέρες
Αυγά	10-15 ημέρες	30-50 ημέρες

Τρόφιμα στον καταψύκτη	Κανονική διάρκεια διατήρησης	Διάρκεια διατήρησης με τη χρήση σακούλας (αφαιρώντας τον αέρα)
Κρεατικά είδη	2-3 ημέρες	8-9 ημέρες
Ψάρια και θαλασσινά	1-3 ημέρες	4-5 ημέρες

Τρόφιμα σε θερμοκρασία δωματίου	Κανονική διάρκεια διατήρησης	Διάρκεια διατήρησης με τη χρήση σακούλας (αφαιρώντας τον αέρα)
Ψωμί	1-2 ημέρες	6-8 ημέρες
Ρύζι / Αλεύρι	3-5 μήνες	> 1 χρόνο
Φιστίκια / Φασόλια	3-6 μήνες	> 1 χρόνο
Φύλλα τσαγιού	5-6 μήνες	> 1 χρόνο

ΧΡΗΣΙΜΕΣ ΣΥΜΒΟΥΛΕΣ

1. **⚠ ΠΡΟΣΟΧΗ: ΜΗ** χρησιμοποιείτε τη λειτουργία της στεγανοποίησης τροφίμων με μικρή υγρασία για την αποθήκευση τροφίμων με μεγάλη ποσότητα υγρού. Εάν το περιεχόμενο της σακούλας περιέχει μεγάλη ποσότητα υγρού, το στόμιο αναρρόφησης αέρα θα τραβήξει το υγρό στο εσωτερικό της συσκευής και αυτό θα θέσει σε κίνδυνο τη συσκευή. **ΜΗ** χρησιμοποιείτε τη λειτουργία αφαίρεσης αέρα για την αποθήκευση νερού ή οποιοδήποτε άλλου υγρού σε σακούλα. **Κίνδυνος ηλεκτροπληξίας και τραυματισμού!**

2. Μη γεμίζετε υπερβολικά τη σακούλα. Αφήνετε επαρκή κενό χώρο στο ανοικτό άκρο ώστε να

μπορείτε να τοποθετήσετε τη σακούλα με ευκολία στη συσκευή και να υπάρχει επαρκής χώρος για σφράγιση της σακούλας.

3. Βεβαιωθείτε ότι οι εσωτερικές και οι εξωτερικές επιφάνειες του ανοικτού άκρου της σακούλας είναι στεγνές.

4. Όταν σφραγίζετε αντικείμενα με αιχμηρές άκρες (όπως ξηρά μακαρόνια, ασημικά κ.λπ.), προστατέψτε τη σακούλα από τρυπήματα τυλίγοντας το αντικείμενο σε μαλακό προστατευτικό υλικό, όπως χαρτοπετσέτα.

5. Τρόφιμα που μπορούν να αλλοιωθούν εύκολα πρέπει να αποθηκεύονται πάντα στο ψυγείο ή στον καταψύκτη για την καλύτερη συντήρησή τους.

6. Μην επαναχρησιμοποιείτε τις σακούλες στις οποίες έχετε αποθηκεύσει ωμά κρέατα, ψάρια ή λιπαρά τρόφιμα. Μην επαναχρησιμοποιείτε τις σακούλες μετά το βράσιμο ή το ζέσταμα στο φούρνο μικροκυμάτων.

7. Καθαρίστε το άκρο ανοίγματος της σακούλας μέσα και έξω και κρατήστε το ίσιο κατά τη διάρκεια λειτουργίας της συσκευής. Για να αποφύγετε τις ζάρες κατά τη σφράγιση μεγάλων αντικειμένων, τεντώστε απαλά τη σακούλα προτού την τοποθετήσετε στο θάλαμο αφαίρεσης αέρα.

8. Για να αποφύγετε τις ζάρες πάνω στη σακούλα κατά τη σφράγιση, τεντώστε απαλά τη σακούλα προτού την τοποθετήσετε στο θάλαμο αφαίρεσης αέρα.

9. Αφήνετε τη συσκευή να κρυώσει για μερικά λεπτά μεταξύ των χρήσεων για να αποφύγετε την ενεργοποίηση της προστασίας από υπερθέρμανση.

10. **⚠ ΠΡΟΣΟΧΗ:** Μη θερμαίνετε σφραγισμένα τρόφιμα μέσα στο φούρνο μικροκυμάτων.

ΚΑΘΑΡΙΣΜΟΣ ΚΑΙ ΣΥΝΤΗΡΗΣΗ

1. Πάντα να αποσυνδέετε τη συσκευή και να την αφήνετε να κρυώσει πριν τον καθαρισμό.

2. Καθαρίστε το εξωτερικό περίβλημα της συσκευής μόνο με ένα νωπό πανί. Στη συνέχεια, στεγνώστε καλά με ένα στεγνό πανί.

3. Μην καθαρίζετε τη συσκευή με λειαντικά καθαριστικά ή άλλα μεταλλικά αντικείμενα καθώς μπορεί να βλάψουν ή να χαράξουν τη συσκευή. Μην καθαρίζετε το εξωτερικό περίβλημα με οποιοδήποτε λειαντικό ή συρμάτινο σφουγγάρι καθώς αυτό θα χαλάσει το φινιρίσμα.

4. **⚠ ΠΡΟΣΟΧΗ:** Κρατήστε τη συσκευή μακριά από οποιοδήποτε υγρό. Μη βυθίζετε ποτέ σε νερό και μη βρέχετε τη συσκευή σε καμία περίπτωση.

ΑΠΟΘΗΚΕΥΣΗ

1. Πριν την αποθήκευση της συσκευής, αποσυνδέετε πάντα το καλώδιο από την τροφοδοσία και αφήστε τη να κρυώσει καλά.

2. Βεβαιωθείτε ότι η συσκευή είναι κρύα και στεγνή πριν την αποθήκευση.

3. Αποθηκεύετε πάντα τη συσκευή μακριά από παιδιά.

4. Αποθηκεύετε πάντα τη συσκευή σε ασφαλές και καθαρό μέρος. Για την καλύτερη προστασία της συσκευής, αποθηκεύστε τη μέσα στην αρχική της συσκευασία.



ΑΠΟΡΡΙΨΗ ΣΥΣΚΕΥΗΣ ΚΑΙ ΕΞΑΡΤΗΜΑΤΩΝ

Αυτό το σήμα που εμφανίζεται επάνω στο προϊόν, στα εξαρτήματά του ή στα εγχειρίδια που συνοδεύουν, υποδεικνύει ότι το προϊόν και τα ηλεκτρονικά του εξαρτήματα δεν θα πρέπει να απορρίπτονται μαζί με τα υπόλοιπα οικιακά απορρίμματα.

Προκειμένου να αποφευχθούν ενδεχόμενες βλαβερές συνέπειες στο περιβάλλον ή την υγεία εξαιτίας της ανεξέλεγκτης διάθεσης απορριμμάτων, σας παρακαλούμε να διαχωρίσετε αυτά τα προϊόντα από άλλους τύπους απορριμμάτων και να τα ανακυκλώσετε.

Οι οικιακοί χρήστες θα πρέπει να έλθουν σε επικοινωνία είτε με το κατάστημα απ' όπου αγόρασαν αυτό το προϊόν, είτε με τις κατά τόπους υπηρεσίες, προκειμένου να πληροφορηθούν τις λεπτομέρειες σχετικά με τον τόπο και τον τρόπο με τον οποίο μπορούν να δώσουν αυτά τα προϊόντα για ασφαλή προς το περιβάλλον ανακύκλωση.

ΑΝΤΙΜΕΤΩΠΙΣΗ ΠΡΟΒΛΗΜΑΤΩΝ

ΠΡΟΒΛΗΜΑ	ΠΙΘΑΝΗ ΑΙΤΙΑ	ΠΙΘΑΝΗ ΛΥΣΗ
Η συσκευή δεν λειτουργεί.	Η συσκευή δεν είναι συνδεδεμένη στην τροφοδοσία.	Συνδέστε το φις σε πρίζα με γείωση.
	Το καλώδιο είναι ελαττωματικό.	Συμβουλευτείτε εξειδικευμένο τεχνικό / επίσημο service του κατασκευαστή.
Ο αέρας δεν αφαιρείται από τη σακούλα ή αφαιρείται και στη συνέχεια ξαναγεμίζει αέρα.	Το καπάκι δεν είναι καλά κλεισμένο.	Κατεβάστε το καπάκι της συσκευής και πιέστε σταθερά προς τα κάτω με την παλάμη σας και στις δύο πλευρές του καπακιού έτσι ώστε να ασφαλίσει πλήρως.
	Η σακούλα δεν είναι τοποθετημένη σωστά στη συσκευή.	Βεβαιωθείτε ότι το ανοικτό μέρος της σακούλας έχει τοποθετηθεί σωστά στον θάλαμο αφαίρεσης του αέρα.
	Το άνοιγμα της σακούλας είναι υγρό.	Κόψτε τη σακούλα και σκουπίστε την. Στη συνέχεια, επιλέξτε τη λειτουργία "MOIST".
	Η σακούλα έχει τρυπήσει ή έχει φθαρεί.	Βεβαιωθείτε ότι η σακούλα δεν έχει κάποια πτυχή. Εάν είναι απαραίτητο, αντικαταστήστε τη σακούλα.
	Το αφρώδες υλικό στο εσωτερικό της συσκευής είναι παραμορφωμένο ή κατεστραμμένο.	Συμβουλευτείτε εξειδικευμένο τεχνικό / επίσημο service του κατασκευαστή για να αντικαταστήσετε το αφρώδες υλικό. Χρησιμοποιείτε μόνο γνήσια ανταλλακτικά.
		Ελέγξτε τη ραφή στεγανοποίησης. Εάν υπάρχει οποιαδήποτε πτυχή κατά μήκος της, αυτό μπορεί να προκαλέσει την επανεισαγωγή αέρα. Κόψτε τη σφραγισμένη άκρη και σφραγίστε ξανά. Εάν είναι απαραίτητο, αντικαταστήστε τη σακούλα.

PLEASE READ AND SAVE THESE IMPORTANT SAFETY INSTRUCTIONS.

Read the operating instructions carefully before putting the appliance into operation and keep the instructions, the receipt and, if possible, the box with the internal packing. If you give this device to other people, please also pass on the operating instructions.

USER MANUAL SYMBOLS

Important information for your safety is specially marked. It is essential to comply with these instructions in order to avoid accidents and prevent damage to the machine:

⚠ WARNING: This sign warns you of dangers to your health and indicates possible injury risks.

⚠ CAUTION: This sign refers to possible hazards to the machine or other objects.

i NOTE: This sign highlights tips and information.

SAFETY INSTRUCTIONS

1. This appliance can be used by children and people with reduced physical, sensory or mental capabilities or lack of experience and knowledge, only if they are supervised or have been given instructions on how to use the appliance and fully understand the risks involved.
2. Children should be supervised not to play with the appliance.
3. Cleaning and user maintenance must not be carried out by children, unless they are supervised.
4. Use the appliance only for purposes described in the instruction manual.
5. The appliance is designed exclusively for domestic use and for its intended purpose.
6. Check that the voltage indicated on the appliance rating label corresponds to the voltage in the mains.
7. The appliance should be regularly checked for damage. Do not use the appliance if it is damaged.
8. **⚠ WARNING:** Do not operate the appliance with a damaged cord or if the appliance has been dropped or otherwise damaged. In order to avoid the risk of an electric shock, do not attempt to repair the appliance yourself. Bring it to the authorized service station for repair. Use only the original spare parts.

-
9. Use only accessories supplied or recommended by the manufacturer. The use of accessories not recommended by the appliance manufacturer may cause injury and damage to the appliance.
 10. Do not use an extension cord or power strip to connect the appliance.
 11. Always place and use the appliance on a dry, stable, flat and horizontal surface.
 12. **⚠ CAUTION:** Some parts of this appliance may become very hot during operation and cause burns. Special care should be taken where there are children and vulnerable people. **Risk of injury and burns!**
 13. Never use the appliance near hot surfaces.
 14. **⚠ CAUTION:** To prevent the appliance from overheating, allow it to cool for at least 1 minute between continuous uses.
 15. Keep the appliance and its power cord away from sources of heat, direct sunlight, humidity (never dip it into any liquid) and sharp edges.
 16. Do not place the appliance near places where water may fall on it.
 17. **⚠ CAUTION:** Avoid water or other liquid entering the appliance in order to avoid the risk of electric shock.
 18. **⚠ CAUTION:** To avoid the risk of electric shock, do not immerse the cord, plug or appliance in water or any other liquid.
 19. Do not touch the appliance with wet hands.
 20. **⚠ WARNING:** DO NOT use the appliance to store water or any other liquid in a bag. **Risk of electric shock and injury!**
 21. Always unplug the appliance from the power supply when you are finished using it. Always disconnect by holding the plug, and never pull on the cord.
 22. Always switch off and unplug the appliance when adding / removing parts and when not in use (remove by holding the plug, not pulling the cord).
 23. Keep the appliance and its cord away from children and pets.
 24. Before cleaning or storing the appliance, switch the appliance off, pull the plug out of the socket and allow it to cool thoroughly. Always pull the plug itself, not the cable.
 25. Clean the appliance only as stated in the "CLEANING" section.

PARTS IDENTIFICATION

1. Vacuum nozzle
2. Vacuum chamber
3. Bag sealing strip
4. Button for removing the air of special containers with a removable hose (6)
5. Built-in bag roll storage
6. Integrated cutter
7. Transparent window
8. Lid release buttons

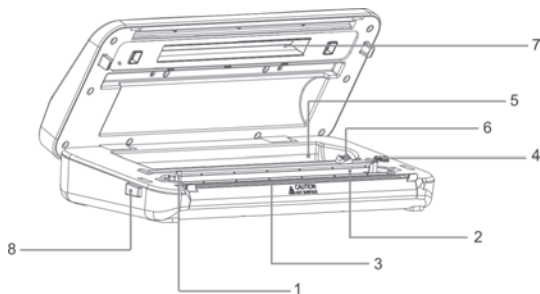

CONTROL PANEL

1. Dry food vacuum & seal button
2. Juicy food vacuum & seal button
3. Bag sealing button
4. Manual vacuum button
5. Shutdown key
6. Countdown timer for the remaining time of the sealing process
7. Indicator lights

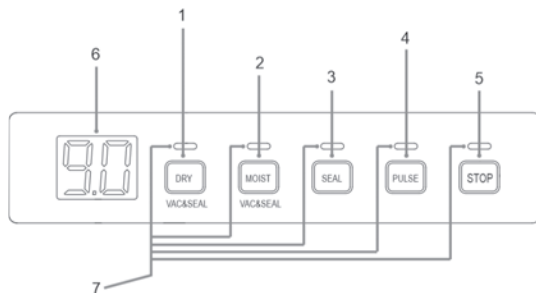

OPERATION OF THE APPLIANCE

1. Read all instructions carefully and keep them for future reference.
2. Remove all packaging materials and keep out of reach of children.
3. Remove any stickers or labels from the appliance.
4. After unpacking the appliance, check for possible damage. In case of damage or visible problem, do not use the appliance and contact the store where you bought it.
5. Clean the appliance as described in the "CLEANING" paragraph.

CREATING A STORAGE BAG BY USING THE CUTTER

1. Connect the detachable cable to the recess on the back of the appliance, then connect the appliance's plug to a grounded and properly installed outlet.
2. Open the lid of the appliance by simultaneously pressing the two side release buttons and place the roll in the built-in bag roll storage.
3. Pull out the edge of the roll selecting the desired length of the bag in the desired size.
4. While pressing the bag down (in line with the cutter – close to the bag cutter), push the cutter across the bag (from one end to the other) to cut the roll to the desired length.

NOTE: Make sure to cut the bag in a straight line.

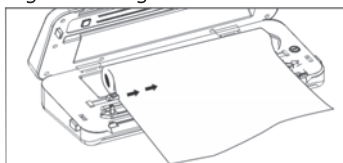

5. Place one end of the bag along the sealing tape. Make sure one end of the bag overlaps the sealing tape, but does not extend beyond it.

6. Lower the lid of the appliance and press down firmly with your palm on both sides of the lid so that it is closed securely (a characteristic click should be heard).

7. Press the "SEAL" button to seal the bag. The corresponding indicator light will light up, the countdown will start and the remaining bag sealing time will be displayed on the control panel.

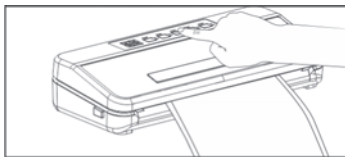

8. The sealing process is complete (the corresponding power light will turn off), press the two lid release buttons located on the right and left of the appliance to unlock the lid. Remove the sealed bag from inside the appliance.

i NOTE: In case you only want to seal the bag with the item inside (without vacuuming the bag), insert the item into the bag and repeat steps 6 to 8 to fully seal the bag from the other side as well.

△ CAUTION: The appliance has an overheating function. If enabled, the key lights will start flashing and functions will be disabled. To prevent the appliance from overheating, allow it to cool for about 1 minute between continuous use. When the appliance has cooled sufficiently and is ready for use, its functions can be activated again.

AIR SUCTION FUNCTION

1. Follow the steps in "CREATING A STORAGE BAG BY USING THE CUTTER" section to create a bag to the desired length by cutting the roll or use ready-made bags suitable for vacuum sealers on the market. **CAUTION: DO NOT UNDER ANY CIRCUMSTANCES use common bags. Use only appropriate bags designed for vacuum sealers. It is RECOMMENDED to use the original LiFE bag rolls (sold separately).**

2. Place the desired food/item into the bag.

3. Insert the open side of the bag into the vacuum chamber.



4. Lower the lid of the appliance and press down firmly with your palm on both sides of the lid so that it is fully secured (a characteristic click will be heard).

5. Press the dry food vacuum & seal button for dry food, or the juicy food vacuum & seal button for food that contains a small amount of liquid (e.g. a juicy steak). The corresponding indicator light will light up, the countdown will start and the remaining deflation and bag sealing time will be displayed on the control panel. This function will remove the air from the bag and then seal it, keeping the food moist.

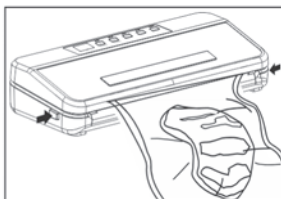
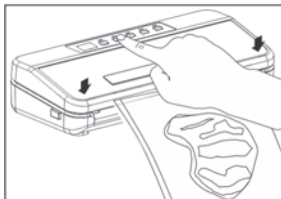

⚠ CAUTION: DO NOT use the juicy food vacuum & seal button to store food with a large amount of liquid. If the contents of the bag contain a large amount of liquid, the vacuum nozzle will draw the liquid inside the appliance and this will endanger the appliance. DO NOT use any vacuum function to store water or any other liquid in a bag. **Risk of electric shock and injury!**

⚠ CAUTION: Do not overfill the bags. Leave enough empty space on the open side of the bag so that there is enough room to place the bag in the vacuum chamber and easily seal it.

6. When the process of removing air and sealing the bag is complete (the corresponding light indicator will turn off), press the two lid release buttons located on the right and left of the appliance to unlock the lid. Remove the sealed bag from inside the appliance.

i NOTE: You can stop the vacuum & bag sealing process by pressing the “STOP” button. Air that has not already been removed will be retained in the bag. To seal the bag with the remaining air inside, press the “SEAL” button on the bag. The corresponding indicator light will light up, the countdown will start and the remaining bag sealing time will be displayed on the control panel. Once the bag sealing process is complete, the corresponding power light will turn off. Then press the two lid release buttons located on the right and left of the appliance to unlock the lid and withdraw the sealed bag from the appliance.

⚠ CAUTION: The appliance has an overheating function. If activated, the indicator lights will start flashing. To prevent the appliance from overheating, allow it to cool for at least 1 minute between continuous use.

MANUAL VACUUM FUNCTION

In addition to the functions of automatic vacuuming & seal of the bag, you can choose to manually adjust the desired level of air inside the bag.

1. After placing the bag with the food / item inside the vacuum chamber, press and hold the manual vacuum button “PULSE” (the corresponding indicator light will light up) until the desired amount of air is inside the bag.
2. After removing the desired air from the bag, press the “SEAL” button to completely seal the bag. The corresponding indicator light will light up, the countdown will start and the remaining bag sealing time will be displayed on the control panel. Once the bag sealing process is complete, the corresponding indicator light will turn off.
3. Press the two lid release buttons located on the right and left of the appliance to unlock the lid. Remove the sealed bag from inside the appliance.

⚠ CAUTION: The appliance has an overheating function. If activated, the indicator lights will start flashing. To prevent the appliance from overheating, allow it to cool for about 1 minute between continuous use.

VACUUMING FROM SPECIAL FOOD STORAGE CONTAINERS WITH THE REMOVABLE HOSE

1. Open the lid of the appliance.
2. Apply one end (with the small socket) of the removable hose to the vacuum nozzle (the nozzle is on the left side of the vacuum chamber) and the other end of the hose to the corresponding slot on the special food storage container.
3. Press the “VAC” button located inside the appliance (to the right of the bag cutter). The vacuum will start and stop automatically when the air pressure becomes negative.

i NOTE: the special tube is included in the package. Special food storage containers are not included. Before getting them, make sure they are compatible with the particular appliance.

INDICATIVE FOOD STORAGE GUIDE

Food in the fridge	Normal preservation duration	Preservation duration using vacuumed bag
Meat	2-3 days	8-9 days
Fish and seafood	1-3 days	4-5 days
Cooked meat	4-6 days	10-14 days
Cooked vegetables	3-5 days	7-10 days
Eggs	10-15 days	30-50 days

Food in the freezer	Normal preservation duration	Preservation duration using vacuumed bag
Meat	2-3 days	8-9 days
Fish and seafood	1-3 days	4-5 days

Food at room temperature	Normal preservation duration	Preservation duration using vacuumed bag
Bread	1-2 days	6-8 days
Rice / Flour	3-5 months	> 1 year
Peanuts / Beans	3-6 months	> 1 year
Tea leaves	5-6 months	> 1 year

HELPFUL TIPS

1. **⚠ CAUTION: DO NOT** use the juicy food vacuum & seal button to store food with a large amount of liquid. If the contents of the bag contain a large amount of liquid, the vacuum nozzle will draw the liquid inside the appliance and this will endanger the appliance. **DO NOT** use any vacuum function to store water or any other liquid in a bag. **Risk of electric shock and injury!**
2. Do not overfill the bags. Leave enough empty space on the open side of the bag so that there is enough room to place the bag in the vacuum chamber and easily seal it.
3. Make sure the inside and outside surfaces of the open end of the bag are dry.
4. When sealing items with sharp edges (such as dry spaghetti, silverware, etc.), protect the bag from punctures by wrapping the item in a soft protective material such as a paper towel.
5. Perishable foods should always be stored in the refrigerator or freezer for best preservation.
6. Do not reuse bags in which you have stored raw meat, fish or fatty foods. Do not reuse the bags after boiling or reheating in the microwave.
7. Clean the opening end of the bag inside and out and keep it straight during operation of the appliance. To avoid wrinkling when sealing large items, gently stretch the bag before placing it in the vacuum chamber.
8. To avoid wrinkling the bag during sealing, gently stretch the bag before placing it in the vacuum chamber.
9. Allow the appliance to cool for a few minutes between uses to avoid activating the overheating protection.

-
10.  **CAUTION:** Do not heat sealed food in the microwave oven.

CLEANING

1. Always unplug the appliance and let it cool down before cleaning.
2. Clean the outer casing of the appliance only with a damp cloth. Then dry well with a dry cloth.
3. Do not clean the appliance with abrasive cleaners or other metal objects as they may damage or scratch the appliance. Do not clean the outer casing with any abrasive or wire sponge as this will damage the finish.
4.  **CAUTION:** Keep the appliance away from any liquid. Never submerge in water or get the appliance wet under any circumstances.

STORAGE

1. Before storing the appliance, always unplug the power cord and allow it to cool down thoroughly.
2. Make sure the appliance is cold and dry before storing.
3. Always store the appliance out of the reach of children.
4. Always store the appliance in a safe and clean place. To best protect the appliance, store it in its original packaging.



DISPOSAL OF APPLIANCE AND ACCESSORIES

This symbol appearing on the product, its accessories or accompanying manuals indicates that the product and its electronic accessories should not be disposed of with other household trash.

In order to avoid possible harmful effects on the environment or health due to uncontrolled waste disposal, please separate these products from other types of waste and recycle them.

Household users should contact either the store where they purchased this product or their local services for details of where and how they can return these products for environmentally safe recycling.

TROUBLESHOOTING

PROBLEM	POSSIBLE CAUSE	POSSIBLE SOLUTION
The appliance does not work.	The appliance is not connected to the power supply.	Connect the plug to a grounded outlet.
	The cable is faulty.	Consult a specialized technician / official service of the manufacturer.
The air is not removed from the bag or it is removed and then refills with air.	The lid is not properly closed.	Lower the lid of the appliance and press down firmly with your palm on both sides of the lid so that it is fully secured.
	The bag is not correctly placed in the appliance.	Make sure the open part of the bag is properly placed in the vacuum chamber.
	The opening of the bag is wet.	Cut the bag and wipe it clean. Then select the "MOIST" mode.
	The bag is punctured or worn.	Make sure the bag is not creased. If necessary, replace the bag.
	The foam material inside the appliance is deformed or damaged.	Consult a specialized technician / official service of the manufacturer to replace the foam material. Use only original spare parts.
		Check the sealing seam. If there is any crease along it, this can cause air to re-enter. Cut off the sealed edge and seal again. If necessary, replace the bag.

Made in China  



Ιωνίας Καλοχώρι, 570 09 Θεσσαλονίκη, Ελλάδα, ΤΗΛ. +30 2310 700.777
Ionias Kalochori, 570 09 Thessaloniki, Greece, TEL. +30 2310 700.777
e-mail: info@sun.gr - www.life.gr